

Para esclarecer dúvidas e receber sugestões, a IRMÃOS FISCHER disponibiliza uma equipe altamente qualificada e treinada para atender seus consumidores.

Ligue grátis, teremos o maior prazer em atendê-lo.

Horário de Atendimento:

Segunda a quinta-feira: 07:00 às 12:00 e das 13:00 às 17:00h
Sexta-feira: 07:00 às 12:00 e das 13:00 às 15:30h

A Churrasqueira Fischer Ranch é garantida por doze (12) meses, a contar da data da compra, desde que observadas e respeitadas as disposições legais aplicáveis, referentes aos defeitos de material ou fabricação. O conserto ou substituição de peças defeituosas durante a vigência desta garantia se dará somente nas localidades onde a **Irmãos Fischer S/A** mantém postos de serviços autorizados, a partir da apresentação da NOTA FISCAL de compra do produto. Postos de Serviços Autorizados são aqueles credenciados pela Irmãos Fischer e indicados no folheto de Rede de Postos Autorizados que acompanha seu produto, os quais estão autorizados somente a utilizar materiais e acessórios aprovados pela própria **Irmãos Fischer S/A**.

O consumidor perderá totalmente a garantia quando:

- Na alimentação do produto não for instalada a válvula reguladora de pressão ou se esta estiver com ajuste fora do especificado.
- O produto não for manuseado em condições normais (de acordo com o manual de instruções), ou não for utilizado para fins a que se destina (uso doméstico).
- O produto for violado, desmontado ou adulterado fora dos postos de serviços autorizados.
- O defeito do produto decorrer de acidentes de transporte, mau-acondicionamento, uso inadequado, agente da natureza ou maus tratos.
- Forem incorporados ao produto peças e componentes não originais ou acessórios não recomendados pela **Irmãos Fischer S/A**.
- For instalado em rede elétrica e rede de gás impróprias.
- Houver remoção e/ou alteração do número de série ou da plaqueta de identificação do aparelho.

Esclarecimentos:

-A garantia regulamentar oferecida por **Irmãos Fischer S/A**, pressupõe-se a produtos encaminhados/consertados pelos Postos de Serviço Credenciados.

Para produtos de bancada e secadora:

- Corre por conta do consumidor o transporte do produto ao referido posto e as despesas decorrentes do mesmo.
- No caso do posto credenciado oferecer atendimento a domicílio, subentende-se que se trata de serviço complementar não incluído na presente garantia, devendo a taxa da "visita" ser paga pelo consumidor.

Para produtos embutidos:

-No caso do posto credenciado oferecer atendimento a domicílio, trata-se de serviço complementar incluído na presente garantia, sendo a taxa da "visita" paga pela Irmãos Fischer S/A.

Observação:

A **Irmãos Fischer S/A** não autoriza qualquer pessoa ou entidade a assumir, por sua conta, outra responsabilidade relativa à garantia de seus produtos, além das aqui explicitadas.

A **Irmãos Fischer S/A** reserva-se o direito de alterar o produto e as especificações deste manual sem prévio aviso.

IRMÃOS FISCHER S/A INDÚSTRIA E COMÉRCIO

Rodovia Antônio Heil - km 23 - Fone (47) 3251-2000 - Fax (47) 3350-1080 - Caixa Postal 255 - CEP 88352-502 - Brusque - Santa Catarina - Brasil
fischer@fischer.com.br - http://www.fischer.com.br - CNPJ: 82.984.287/0001-04 - Inscr. Estadual: 250.176.475



VISITE NOSSO SITE E CONFIRA!

* Nossa linha completa de produtos: eletrodomésticos, bikes e construção civil.

* Receitas elaboradas pelo nosso Gourmet!

NÃO INSTALAR OU UTILIZAR A CHURRASQUEIRA ANTES DE SE CERTIFICAR:

- Que o nicho de embutimento está conforme o especificado neste manual;
- Que a válvula reguladora de pressão do gás existe, está em bom estado e regulada. A mesma deve estar instalada na saída do botijão de gás ou na tubulação antes da saída para a churrasqueira. Nesta válvula, deve constar a gravação do código NBR8473 do INMETRO;
- Que a instalação elétrica está adequada;
- Que a tensão correta foi selecionada na chave de tensão na parte traseira do produto, conforme descrito neste manual;
- Que foram retiradas todas as películas plásticas de proteção.

Le atentamente as instruções contidas neste manual, antes de instalar ou utilizar a churrasqueira:

- Este produto é para uso doméstico. A utilização para fins comerciais ou industriais não estará coberta por garantia por parte do fabricante;
- A instalação deverá ser feita por um Posto Autorizado Fischer. A mão de obra da instalação é de responsabilidade da Irmãos Fischer. Demais acessórios ou conexões necessárias são de responsabilidade do consumidor;
- Retirar cuidadosamente o filme plástico de proteção das peças do produto. Se não for retirado, o filme plástico poderá derreter, dificultando a remoção e limpeza posterior;
- Utilizar tomada ou outros tipos de conexões que estejam de acordo com a corrente apontada para o produto (vide características técnicas). Certificar-se também, de que a fiação elétrica esteja de acordo com as recomendações (que tensão da tomada seja igual a tensão selecionada na chave de tensão do produto);
- Este produto não funciona com gás de nafta;
- Se o produto apresentar marcas de queda ou danos na embalagem, não deverá ser utilizado, pois pode não ser seguro para o usuário.
- Não usar o produto caso o mesmo apresente odores característicos de vazamento de gás;
- A fim de atender as normas de segurança e evitar danos, somente pessoal especializado deverá realizar o conserto ou manutenção deste produto;
- Não deixar que o cabo de alimentação toque superfícies quentes (como por exemplo, o fundo da churrasqueira);
- O cabo de alimentação deverá estar livre, sem nada o tensionando ou esticando;
- Quando for necessários retirar o produto da tomada, nunca puxar pelo cabo de alimentação, sempre remover pelo plugue;
- Este produto funciona com temperaturas elevadas, portanto, partes acessíveis do mesmo poderão estar quentes durante o funcionamento. Cuidados devem ser tomados para evitar contato com as mesmas e consequentes riscos de queimaduras;
- Nunca tocar nos elementos de aquecimento (como queimadores), durante ou imediatamente após a utilização do produto;
- Não deixar o aparelho desassistido quando em funcionamento;
- Crianças não têm consciência dos riscos ao operar eletrodomésticos, portanto, mantenha-as longe do produto quando em funcionamento. Nunca permitir que elas brinquem com o produto;
- Os invólucros plásticos e outros materiais de embalagem deverão ficar longe do alcance de crianças e animais, a fim de se evitarem riscos de sufocamento ao brincar ou manusear estes resíduos;
- Ao instalar a churrasqueira, certificar-se que a mesma não apresenta vazamento de gás por mangueiras e conexões. O teste pode ser feito através da aplicação de espuma de sabão ou detergente sobre as áreas de conexão ou mangueiras e da observação da existência de bolhas (indício de vazamento);
- Não utilizar conexões elétricas tipo "T";
- Evitar a utilização de extensões ou emendas. Caso a residência não possua rede de aterramento, procurar uma pessoa especializada para providenciá-la;
- Utilizar sempre produtos normalizados e certificados pelo INMETRO;
- A Irmãos Fischer se reserva o direito de alterar dados, projetos e características de seus produtos, sem prévio aviso aos usuários;
- A Irmãos Fischer não assume qualquer responsabilidade por ações que venham resultar em danos por uso inadequado, se estas providências não forem observadas.

A churrasqueira a gás Fischer Ranch pode ser instalada em bancada ou embutida em alvenaria. O local e a forma em que a churrasqueira será instalada são muito importantes para um bom desempenho e para segurança do usuário.

Para uma instalação ideal, alguns fatores devem ser considerados:

- Não instalar próximo a locais úmidos, freezers ou geladeiras, materiais inflamáveis e correntes de ar.
- Antes de começar a instalação da churrasqueira, verificar se o ponto de energia e ponto de gás estão conforme o especificado neste manual;

BANCADA

Para utilizar a Churrasqueira Fischer Ranch em bancada, respeitar as distâncias abaixo quanto à proximidade de outros objetos ou móveis da churrasqueira:

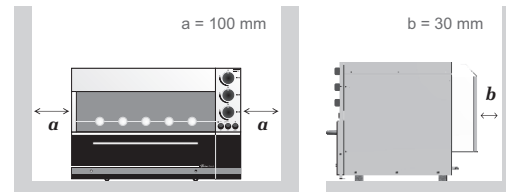

IMPORTANTE:

- Não colocar nenhum objeto ou móvel obstruindo a parte superior da Churrasqueira Fischer Ranch, pois a mesma atinge temperaturas elevadas e poderá danificá-los.
- Recomenda-se instalar a Churrasqueira Fischer Ranch em superfícies resistentes ao calor, como granito, mármore, cerâmica, alvenaria, madeiras maciças, etc.

EMBUTIMENTO

Para a instalação, solicitar um assistente técnico credenciado pela Irmãos Fischer (vide Rede de Postos Autorizados). A instalação é gratuita, entretanto, acessórios ou conexões que se façam necessários são por conta do consumidor.

- As instalações de gás e energia devem ser feitas no lado direito do nicho de embutimento (considerando vista frontal).
- Verificar se o nicho (espaço em que a churrasqueira será embutida), está de acordo com as dimensões especificadas no desenho:

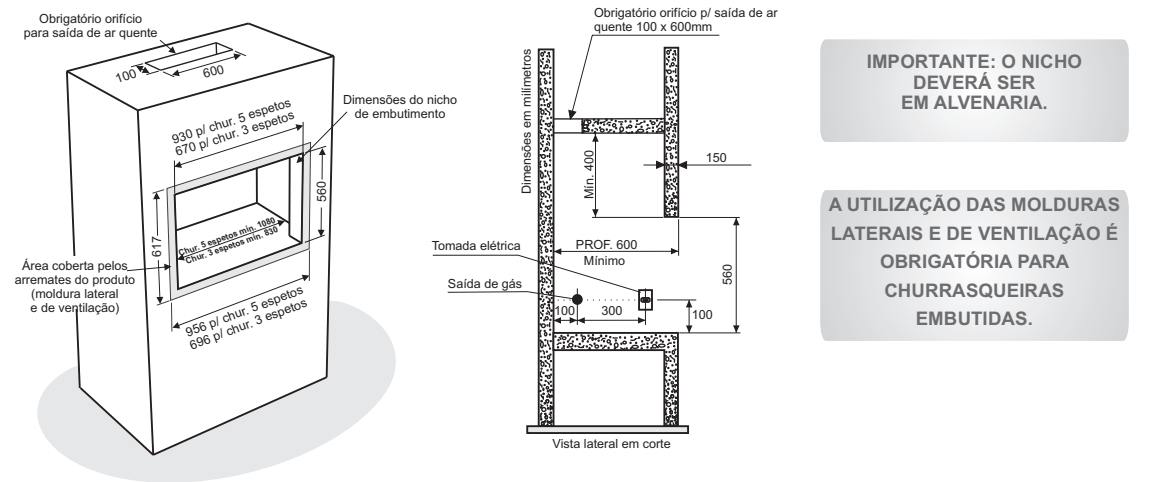

Embutimento da Churrasqueira Fischer Ranch:

- 1) Posicionar a churrasqueira no nicho;
- 2) Conectar a mangueira de gás ao ponto de gás na parede;
- 3) Ligar o plugue à tomada (verificar se a tensão foi selecionada corretamente na chave de tensão);
- 4) Montar as molduras completamente antes de montá-las no produto (desenho abaixo);
- 5) Conduzir o produto para dentro do nicho, deixando-o 20cm para fora;
- 6) Fixar a moldura (já montada), no produto;
- 7) Conduzir a churrasqueira de forma que as molduras encostem na parede;
- 8) Antes de acender a churrasqueira, ligar o registro de alimentação do gás. Em seguida, girar os controladores, aguardar alguns segundos para que o gás possa circular nas tubulações e então acionar a tecla de acendimento automático.

ATENÇÃO: Tanto a Irmãos Fischer quanto o revendedor, não têm qualquer responsabilidade por danos à churrasqueira ou lesão pessoal, resultante de uma falha por procedimento incorreto de instalação.



Manual de instruções



Cód. Manual 9255

Rev. 08

Parabéns

AO COMPRAR UM PRODUTO COM A MARCA FISCHER, VOCÊ FAZ A ESCOLHA CERTA!

Sumário

• Identificando o produto	02
• Itens que acompanham o produto	02
• Características técnicas	02
• Instruções de instalação	03
• Utilizando o produto	04
• Limpeza e manutenção	05
• Dicas importantes	05
• Cuidados	06
• Alertas de segurança	06
• Local de instalação	07
• SAC - Serviço de Atendimento ao Consumidor Fischer	contra capa
• Garantia	contra capa

Identificando o produto

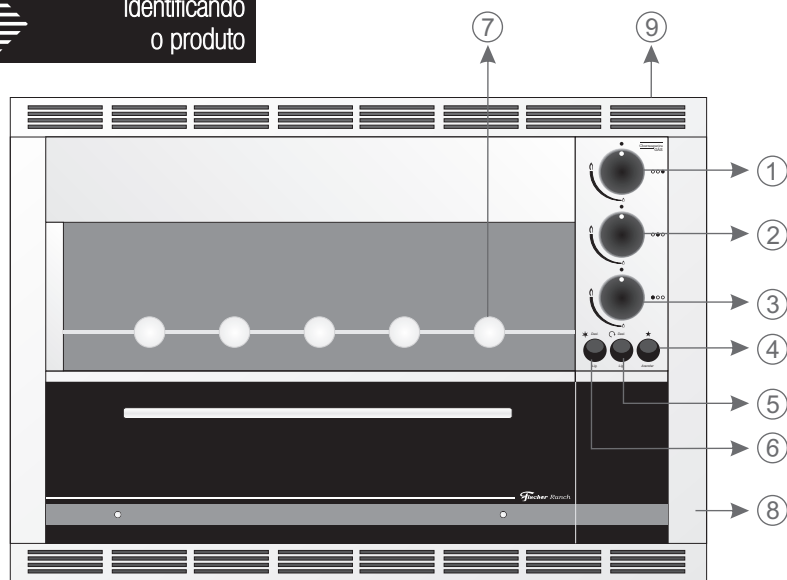

- Numeração:**
- 1) Controle queimador direito
 - 2) Controle queimador central
 - 3) Controle queimador esquerdo
 - 4) Acendedor automático
 - 5) Acionamento dos espetos
 - 6) Luz interna
 - 7) Suporte dos espetos
 - 8) Moldura lateral*
 - 9) Moldura de ventilação*

* Usados somente quando a Churrasqueira for embutida.

ACOMPANHAM O PRODUTO:

- Manual de instruções
- Rede de postos autorizados
- Molduras de ventilação*
- Molduras laterais*
- Espetos simples, duplos e grelha

Características técnicas

	Churrasqueira Fischer Ranch 3 espetos	Churrasqueira Fischer Ranch 5 espetos
Código	9187-12714 - GÁS GLP	9188-12715 - GÁS GLP
	9187-13387 - GÁS GN	9188-13388 - GÁS GN
Potência elétrica total	27 W	35 W
Frequência	50/60 Hz	50/60 Hz
Corrente em 127V	0,21 A	0,27 A
Corrente em 220V	0,12 A	0,16 A
Tensão	Bivolt	Bivolt
Potência dos queimadores	2 x 2250 Kcal	3 x 2250 Kcal
Consumo de gás GLP	2 x 190 g/h = 380 g/h	3 x 190 g/h = 570 g/h
Pressão do gás GLP	28 a 37 mbar = 2,8 a 3,7 kPa	28 a 37 mbar = 2,8 a 3,7 kPa
Pressão do gás GN	20 mbar = 2,0 kPa	20 mbar = 2,0 kPa
Potência da lâmpada	15 W (127V)	15 W (127V)
Potência do motor	3 x 4W	5 x 4W
Dimensões Ext. Produto sem moldura (AxLxP)	510 x 575 x 585mm	510 x 835 x 585mm
Dimensões Ext. Produto com moldura (AxLxP)	617 x 696 x 585mm	617 x 956 x 585mm
Dimensões da Embalagem (AxLxP)	645 x 730 x 620mm	645 x 980 x 640mm
Peso do Produto	30,33 Kg	40,38 Kg
Peso do Produto Embalado	33,58 Kg	45,05 Kg

Instruções de instalação

IMPORTANTE: Seleccionar a tensão do produto na chave de tensão, localizada na parte traseira do produto, antes de ligá-lo à rede elétrica 127V ou 220V. Conforme ilustrado abaixo.

- A instalação elétrica deve ser efetuada conforme as recomendações de segurança da concessionária de energia.
- Este produto prevê aterramento. Para segurança a rede deverá contemplar sistema de aterramento.
- Nunca utilizar o neutro da rede para aterramento;
- Certificar-se de que a tomada em que será ligado o produto, está dimensionada para o mesmo;
- A tomada a que será ligado o plugue do produto deverá ser de fácil acesso, para possibilitar fácil desconexão para efeito de manutenção, conserto ou instalação;
- Ler atentamente estas instruções para facilitar e tornar segura a instalação;
- Não esquecer de retirar a película que envolve o produto, antes de utilizá-lo.
- A Irmãos Fischer não assume qualquer responsabilidade nos casos de desrespeito às normas de segurança na instalação do produto.

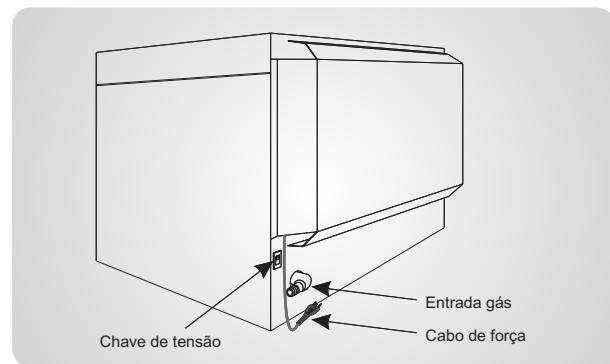

O plugue ou cabo elétrico não devem ser alterados ou cortados. Consulte a Rede de Postos Autorizados caso tenha dúvidas.

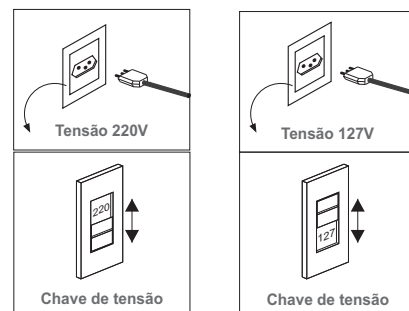

ADAPTAÇÃO PARA GÁS NATURAL (GN)

ANTES DE EXECUTAR A CONVERSÃO, NÃO ESQUECER:

Verificar a validade da válvula reguladora de pressão do gás. A mesma deve estar instalada ou na saída do botijão de gás ou na tubulação antes da saída para o produto. Nesta válvula deve constar a gravação do código NBR8473 do INMETRO e o prazo de validade.

Para a conversão, procurar um assistente técnico Fischer, consultando no manual a Rede de Postos Autorizados ou entrando em contato com o SAC.

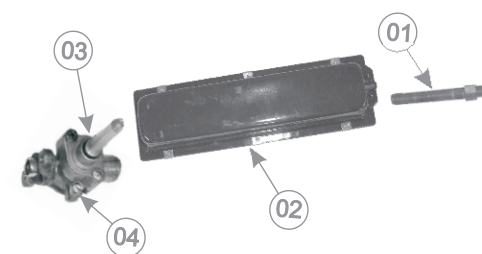

	Conversão de GLP para GN (gás natural)	Conversão de GN para GLP
Queimador Infra-Vermelho	Injetor 1,20mm	Injetor 0,80mm

- 01 - Injetor
- 02 - Queimador Infra-vermelho
- 03 - Registro
- 04 - Parafuso By Pass

- Efetuar a troca dos injetores. Verificar a furação para cada tipo de gás (vide tabela acima);
- Retirar a cobertura (inox);
- Nos registros, girar o parafuso by pass 180° em relação a sua posição para qualquer sentido.

O produto não funciona com gás de nafta; Válvula de pressão desregulada ou a inexistência da mesma na instalação, poderá provocar danos ao produto e ao ambiente onde ele estiver instalado.

IMPORTANTE! VERIFIQUE OS ALERTAS DE SEGURANÇA DESCRITOS NO VERSO DESTE MANUAL

Instruções de instalação

MANGUEIRAS:

A Churrasqueira Fischer Ranch sai equipada com uma extremidade para mangueira de PVC flexível NBR 8613 de uso doméstico, com comprimento mínimo de 0,80 e máximo de 1,25 metros, que deverá ser fixada por braçadeiras metálicas. Caso o produto fique a uma distância superior a 1,25 m do ponto de gás, ou o ambiente por onde passará a mangueira apresente temperaturas acima de 60°C (com riscos de algo vir a danificar a mangueira de PVC flexível NBR 8613), recomenda-se o uso de uma mangueira metálica flexível NBR 14177. Neste caso, usar também os adaptadores para mangueiras metálicas. Estes adaptadores são encontrados nas lojas de peças para hidráulica e gás.

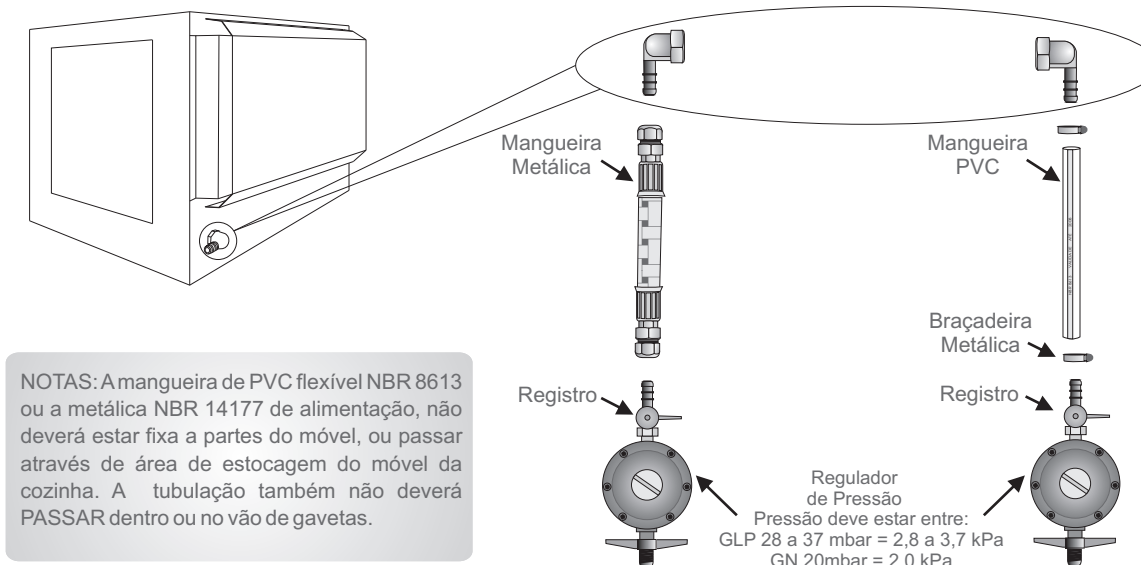

NOTAS: A mangueira de PVC flexível NBR 8613 ou a metálica NBR 14177 de alimentação, não deverá estar fixa a partes do móvel, ou passar através de área de estocagem do móvel da cozinha. A tubulação também não deverá PASSAR dentro ou no vão de gavetas.

Regulador de Pressão
Pressão deve estar entre:
GLP 28 a 37 mbar = 2,8 a 3,7 kPa
GN 20mbar = 2,0 kPa

Utilizando o produto

BOTÃO DO CONTROLE DE GÁS:

Os botões de controle de gás devem ser girados no sentido anti-horário para o acendimento. A regulagem do gás (máxima e mínima), é feita girando o botão desde a chama máxima (potência máxima), até o símbolo da chama mínima (potência mínima). A partir da chama mínima, o mesmo deve ser girado no sentido oposto (sentido horário) para aumentar a chama ou desligar o gás. A churrasqueira possui um estabilizador de chama, que mantém a potência térmica das chamas mesmo quando acionados todos os queimadores.

PARA ACENDER OS QUEIMADORES:

Para acender qualquer queimador, pressionar e girar o botão correspondente ao queimador desejado no sentido anti-horário. Utilizar o botão acendedor automático para acender os queimadores. Depois, ajustar a potência desejada girando o botão até a indicação de chama mínima ou chama máxima. Para desligar, girar o botão no sentido horário até a posição inicial (desligado). Observar atentamente se todos os queimadores foram acesos.

É NORMAL QUE NA PRIMEIRA UTILIZAÇÃO DOS QUEIMADORES ELES GEREM FUMAÇA E ODOR, PROVENIENTES DE RESINA INTERNA.

Recomenda-se utilizar papel absorvente (papel toalha), na bandeja localizada na base da estufa, para absorver gordura proveniente dos assados. Utilizar aproximadamente 06 folhas sobrepostas, que deverão ser depositadas de forma plana, cobrindo totalmente o fundo da bandeja. Estas folhas auxiliarão na limpeza da churrasqueira.

Se algum queimador se apagar acidentalmente, retornar o botão para a posição "desligado", esperar alguns segundos para o gás se dispersar e reacender o queimador. **Para maior segurança, usar luvas térmicas ao manusear a churrasqueira, grelhas e espetos.**

ESPETO ROTATIVO: É comum que os espetos rotativos girem em sentidos opostos. Isto é normal e se deve a um sistema anti-trava.

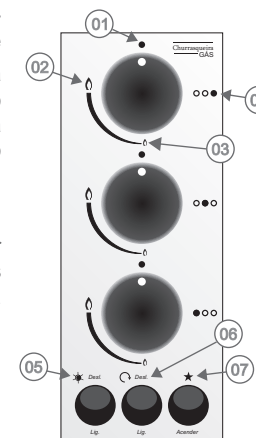

SIMBOLOGIA DO PAINEL

- 01 - Posição desligado
- 02 - Posição chama máxima
- 03 - Posição chama mínima
- 04 - Queimador acionado
- 05 - Luz interna
- 06 - Rotação dos espetos
- 07 - Acendedor automático

Limpeza e manutenção

A durabilidade da Churrasqueira Fischer Ranch está diretamente relacionada com a correta utilização e com os cuidados na limpeza:

- Limpar a área externa com água e detergente neutro e secar com um pano macio, ou usar produto especial para limpar inox;
- Nunca utilizar esponja de aço ou similares;
- A limpeza dos espetos pode ser feita com esponja de aço, detergente neutro e água morna;
- Após a utilização, retirar as folhas de papel absorvente, remover a bandeja e limpar a base da estufa, abaixo da bandeja;
- Para limpeza das partes de vidro, utilizar água morna, pano macio e detergente neutro.

NOTA: Deixar esfriar as peças esmaltadas, antes de iniciar qualquer procedimento de limpeza, para evitar lascamento (por choque térmico).

- Antes de realizar qualquer intervenção no produto, desligá-lo da rede elétrica;
- A substituição do cabo de alimentação somente poderá ser feita por pessoal especializado;
- Recomendamos que a manutenção ou conserto do produto sejam feitos pela Rede de Postos Autorizados Fischer. É imprescindível que tais atividades sejam feitas por pessoal qualificado.

A seguir listamos algumas recomendações que farão com que o produto funcione sempre bem e aumente a durabilidade:

- Não deixar resíduos de sal no interior da churrasqueira, evitando a corrosão;
- Maior velocidade de aquecimento se obtém ligando todos os queimadores;
- Usar válvula reguladora de pressão adequada;
- **VÁLVULAS EM MÁS CONDIÇÕES PROVOCAM DANOS À CHURRASQUEIRA.**

SUBSTITUIÇÃO DA LÂMPADA INTERNA

Antes da troca, assegurar-se que o produto está desconectado da rede elétrica. A lâmpada deve ter as seguintes especificações:

- Resistente a temperaturas acima de 300°C
- Tensão: 127V
- Potência: 15W
- Rosca: E-14.

A lâmpada, bem como outras peças, pode ser adquirida através da Rede de Postos Autorizados Fischer. Para substituir, seguir as seguintes instruções:

- Desconectar o cabo de alimentação da rede elétrica;
- Desrosquear a lâmpada, girando-a no sentido anti-horário;
- Retirar a lâmpada danificada;
- Substituir pela lâmpada nova; rosqueá-la no sentido horário.

Somente após a troca, reconectar o cabo de alimentação à rede elétrica.

Dicas importantes

ECONOMIA DE ENERGIA

Com a Churrasqueira Fischer Ranch você gasta menos dinheiro e economiza mais tempo, podendo se dedicar a outros afazeres, tornando sua tarefa de cozinhar algo prático, rápido e prazeroso. Mesmo assim, temos algumas dicas para a economia de energia:

- Evitar colocar o produto próximo de geladeiras e freezers.
- Usar sempre tomadas adequadas para a potência do produto.
- Substituir tomadas muito antigas ou danificadas.
- Não ligar o produto na mesma tomada juntamente com outros aparelhos.